



***Bedienungsanleitung für  
Inverter Flextruhen  
Ceiling & Floor  
Inneneinheiten***

MUED-Serie

Bitte lesen Sie dieses Handbuch vor der Installation des Produktes vollständig durch und bewahren es für später auf  
Falls das Netzkabel beschädigt ist, darf es nur von einem autorisierten Fachmann ausgetauscht werden.  
Die Installation darf gemäß den Anforderungen der nationalen Vorschriften nur von einem autorisierten Fachmann erfolgen.  
Beauftragen Sie einen autorisierten Servicetechniker mit der Installation, Wartung und Reparatur dieser Anlage

**INNENEINHEIT**

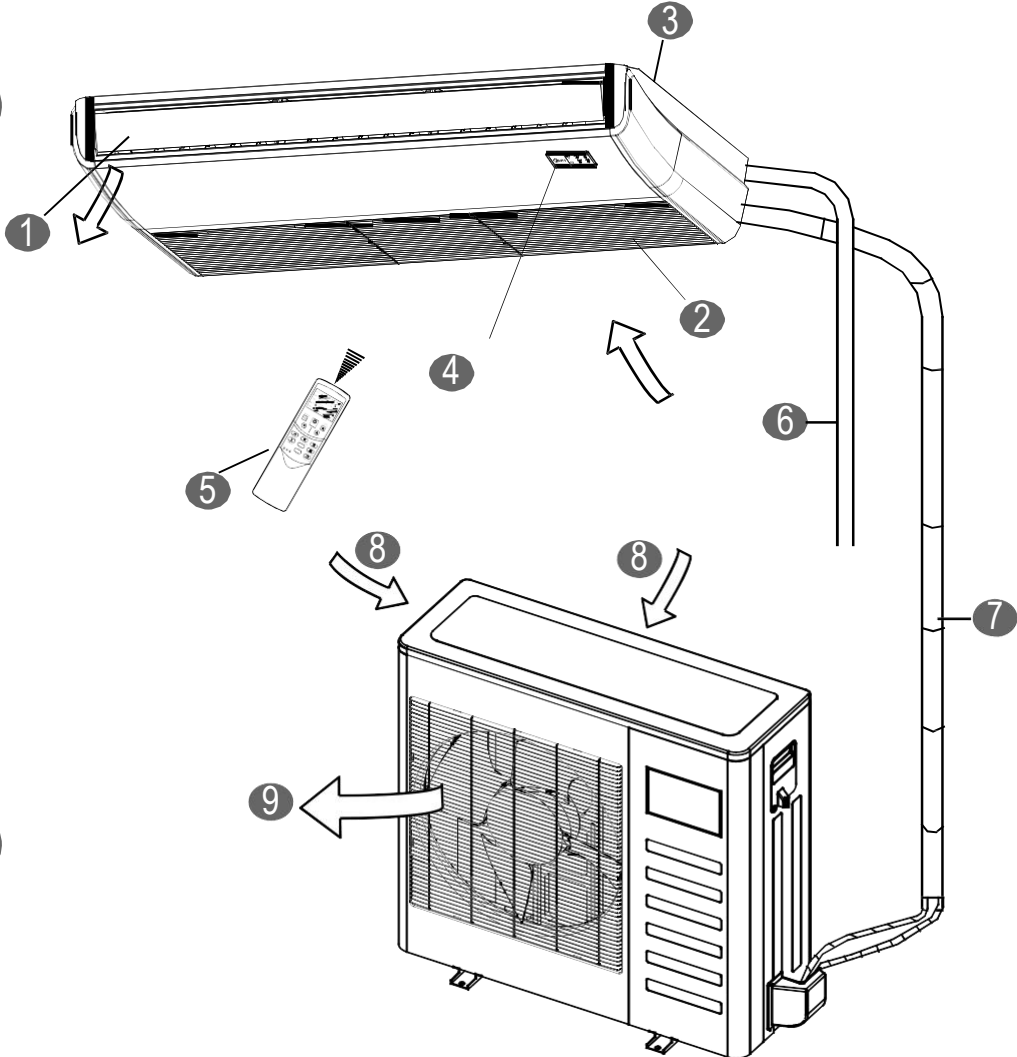

**AUSSENEINHEIT**

**INNENEINHEIT**

- ① Lüftungsgitter (am Luftauslass)
- ② Lufteinlass (mit Luftfilter darin)
- ③ Montageeinrichtung
- ④ Anzeigefeld
- ⑤ Infrarot Fernbedienung
- ⑥ Kondensatschlauch

**AUSSENEINHEIT**

- ⑦ Elt. & Kältemittelleitung
- ⑧ Lufteinlass
- ⑨ Luftauslass



**HINWEIS**

Alle Abbildungen in diesem Handbuch dienen nur zur Veranschaulichung. Sie können leicht von der von Ihnen erworbenen Klimaanlage abweichen (je nach Modell). Die tatsächliche Form soll dominieren.

WICHTIGE SICHERHEITSINFORMATIONEN .....	1
TEMPORÄRER BETRIEB .....	2
BETRIEB UND LEISTUNG DER KLIMAAANLAGE .....	3
HINWEISE ZUM ÖKONOMISCHEN BETRIEB .....	4
EINSTELLUNG DER LUFTSTROMRICHTUNG .....	4
WARTUNG .....	4
FOLGENDE SYMPTOME SIND KEINE FEHLER DER KLIMAAANLAGE .....	5
FEHLERSUCHE .....	6

## 1. WICHTIGE SICHERHEITSINFORMATIONEN

Um Verletzungen für den Anwender und andere Personen sowie Sachschäden zu vermeiden, müssen folgende Anweisungen eingehalten werden. Ein falscher Betrieb infolge Missachtung der Anweisungen kann zu Schäden oder Unfällen führen.

Die aufgezählten Sicherheitsvorkehrungen sind in zwei Kategorien gegliedert. In beiden Fällen sind wichtige Sicherheitsinformationen gegeben, die Sie lesen müssen.



### WARNUNG

Die Missachtung einer Warnung kann zum Tode führen. Das Gerät soll gemäß den nationalen Installationsvorschriften installiert werden.



### VORSICHT

Die Missachtung einer Vorsichtsmaßregel kann zur Zerstörung oder Beschädigung der Anlage führen.



### WARNUNG

**Zum Zweck der Installation, Wartung, Instandhaltung o. Reparatur, wenden Sie sich bitte an eine zertifizierte Fachwerkstatt**

**Zur Vermeidung eines elektrischen Schlags, Brands oder einer Verletzung oder beim Auftreten einer Unregelmäßigkeit wie etwa Brandgeruch schalten Sie die Stromversorgung aus und fragen Ihren Händler nach Anweisungen.**

**Lassen Sie die Inneneinheit und die Fernbedienung niemals nass werden.**  
Das kann zu einem elektrischen Schlag oder einem Brand führen.

**Drücken Sie die Tasten der Fernbedienung niemals mit einem harten, spitzen Gegenstand.**  
Die Fernbedienung kann dadurch beschädigt werden.

**Ersetzen Sie niemals eine Sicherung durch eine mit falschem Nennstrom oder durch andere Kabel, falls eine Sicherung durchbrennt.**  
Die Überbrückung mit Draht oder Kupferdraht kann zum Ausfall der Anlage oder zu einem Brand führen.

**Es ist Ihrer Gesundheit nicht dienlich, Ihren Körper längere Zeit dem Luftstrom auszusetzen.**

**Bringen Sie keine Finger, Stäbe oder andere Gegenstände in den Lufteinlass oder Luftauslass.**

Wenn der Lüfter schnell rotiert, führt das zur Verletzung.

**Verwenden Sie niemals brennbares Spray wie Haarspray, Lack oder Farbe in der Nähe der Anlage.**

Das kann zu einem Brand führen.

**Berühren Sie niemals den Luftauslass oder die horizontalen Lamellen, wenn die Pendelklappe in Betrieb ist.**

Finger können dabei erfasst werden oder die Anlage geht kaputt.

**Bringen Sie niemals Gegenstände in den Lufteinlass oder Luftauslass.**

Den schnell laufenden Lüfter berührende Gegenstände können gefährlich sein.

**Inspizieren oder warten Sie die Anlage niemals selber.**

Bitten Sie einen qualifizierten Servicemitarbeiter um diese Arbeit.

**Entsorgen Sie dieses Produkt nicht als allgemeinen Hausmüll. Für solchen Müll ist eine getrennte Sammlung zur Aufbereitung nötig.**

**Entsorgen Sie elektrische Geräte nicht als unsortierten Hausmüll, sondern über separate Sammeleinrichtungen.**

Fragen Sie Ihre örtlichen Behörden bezüglich der verfügbaren Sammelsysteme.

**Wenn elektrische Geräte auf Müllhalden oder Deponien entsorgt werden, können gefährliche Stoffe in das Grundwasser und die Nahrungskette gelangen, was Ihrer Gesundheit und dem Wohlbefinden schadet.**

**Wenden Sie sich an Ihren Händler, um ein Austreten von Kältemittel zu vermeiden.**

Wenn die Anlage in einem kleinen Raum installiert und betrieben wird, muss die Konzentration des Kältemittels unter dem Grenzwert gehalten werden, falls dieses zufällig austritt. Anderenfalls kann der Sauerstoff im Raum beeinträchtigt werden, was zu einem schweren Unfall führt.

**Das Kältemittel in der Klimaanlage ist sicher und tritt normalerweise nicht aus.**

Falls das Kältemittel in den Raum austritt, kann der Kontakt mit einem Feuer oder Brenner, einem Heizgerät oder einem Herd zu einem schädlichen Gas führen.

**Schalten Sie alle Verbrennungsheizanlagen aus, lüften den Raum und wenden sich an den Händler, wo Sie die Anlage gekauft haben.**

Nutzen Sie die Klimaanlage nicht, bevor ein Servicemitarbeiter bestätigt hat, dass die Stelle des austretenden Kältemittels repariert ist.



### VORSICHT:

**Verwenden Sie die Klimaanlage nicht für andere Zwecke.**

Um jegliche Qualitätsminderungen zu vermeiden, verwenden Sie die Anlage nicht zur Kühlung von Präzisionsinstrumenten, Nahrungsmitteln, Pflanzen, Tieren oder Kunstwerken.

**Schalten Sie die Anlage vor der Reinigung aus, schalten den Trennschalter aus oder ziehen den Stecker.**

Anderenfalls kann ein elektrischer Schlag oder eine Verletzung auftreten.

**Zur Vermeidung eines elektrischen Schlags oder Brandes stellen Sie sicher, dass ein Erdschlussprüfer installiert ist.**

**Achten Sie darauf, dass die Klimaanlage geerdet ist.**

Zur Vermeidung eines elektrischen Schlages achten Sie darauf, dass die Anlage geerdet ist und der Erdungsanschluss nicht mit einer Gas- oder Wasserleitung, einem Blitzableiter oder einer Telefonleitung verbunden ist.

**Zur Vermeidung von Verletzungen entfernen Sie niemals das Lüftergitter der Außeneinheit.**

**Bedienen Sie die Klimaanlage nicht mit nassen Händen.**  
Das kann einen elektrischen Schlag geben.

**Berühren Sie die Lamellen des Wärmetauschers nicht.**  
Diese Lamellen sind scharfkantig und können zu Schnittverletzungen führen.

**Platzieren Sie unterhalb der Inneneinheit keine Gegenstände, die durch Feuchtigkeit beschädigt werden können.**  
Es kann zu Kondensation kommen, wenn die relative Feuchte über 80% liegt, der Ablaufauslass verstopft oder der Filter verschmutzt ist.

**Prüfen Sie nach langer Verwendung den Stand und die Befestigung der Anlage auf Schäden.**  
Bei einer Beschädigung kann die Einheit herunterfallen und zur Verletzung führen.

**Zur Vermeidung von Sauerstoffmangel lüften Sie den Raum ausreichend, falls Anlagen mit einem Brenner zusammen mit der Klimaanlage verwendet werden.**

**Verlegen Sie den Ablaufschlauch so, dass ein sicherer Ablauf gewährleistet ist.** Ein unvollständiger Ablauf kann zum Nasswerden des Gebäudes, von Möbeln usw. führen

**Berühren Sie niemals die inneren Teile der Steuerung.**  
Entfernen Sie die Frontabdeckung nicht. Einige Teile innerhalb sind bei Berührung gefährlich und können zu einer Maschinenstörung führen.

**Bringen Sie niemals kleine Kinder, Pflanzen oder Tiere direkt in den Luftstrom.**  
Für kleine Kinder, Tiere und Pflanzen kann das nachteilig sein.

**Erlauben Sie Kindern nicht, etwas an der Außeneinheit zu befestigen oder etwas darauf zu stellen.**  
Das Fallen oder Herabstürzen kann zu Verletzungen führen.

**Betreiben Sie die Klimaanlage nicht, wenn Sie eine Raumdesinfektion mit einem Insektizid durchführen.**  
Eine Missachtung kann dazu führen, dass sich die Chemikalien in der Anlage ablagern, was die Gesundheit von Personen gefährden kann, die hypersensitiv auf diese Chemikalien reagieren.

**Bringen Sie Geräte mit offenen Flammen weder an Stellen, die dem Luftstrom von der Anlage ausgesetzt sind, noch direkt unter die Inneneinheit.**  
Das kann zur unvollständigen Verbrennung oder zur Deformation der Einheit infolge der Hitze führen.

**Installieren Sie die Klimaanlage nicht an Orten, wo brennbare Gase austreten können.**  
Falls das Gas austritt und sich rund um die Klimaanlage befindet, kann ein Brand ausbrechen.

**Das Gerät ist nicht für den Einsatz durch kleine Kinder oder gebrechliche Menschen ohne Aufsicht vorgesehen.**

Dieses Gerät kann von Kindern ab dem Alter von 8 Jahren sowie von Personen mit eingeschränkten körperlichen, sensorischen oder geistigen Fähigkeiten oder fehlenden Kenntnissen und Erfahrungen verwendet werden, wenn sie beaufsichtigt werden oder über die sichere Verwendung des Gerätes belehrt worden sind und die bestehenden Gefahren verstehen. Kinder sollen nicht mit dem Gerät spielen. Die Reinigung und Wartung darf von Kindern nicht ohne Aufsicht vorgenommen werden.

Dieses Gerät ist nicht für die Verwendung durch Personen (einschließlich Kinder) mit eingeschränkten körperlichen, sensorischen oder geistigen Fähigkeiten oder fehlenden Kenntnissen oder Erfahrungen vorgesehen, sofern diese nicht beaufsichtigt werden oder von einer für ihre Sicherheit verantwortliche Person über die Verwendung des Gerätes belehrt worden sind.

**Kinder sollten beaufsichtigt werden, damit sie nicht mit dem Gerät spielen.**

**Wenn das Netzkabel beschädigt ist, muss es vom Hersteller, seinem Servicebeauftragten oder einer ähnlichen befähigten Person ausgetauscht werden, um eine Gefährdung zu vermeiden.**

**Betreiben Sie Ihre Klimaanlage nicht in einem Feuchtraum wie einem Bad oder einem Waschraum.**

## 2. TEMPORÄRER BETRIEB

Die Klimaanlage besteht aus der Inneneinheit, der Außeneinheit, dem Verbindungsschlauch und der Fernbedienung. (siehe Abb. 1)

### ■ Funktionsindikatoren auf dem Anzeigefeld der Inneneinheit

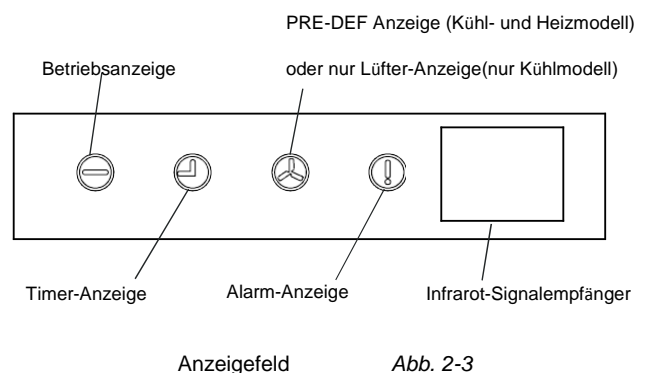
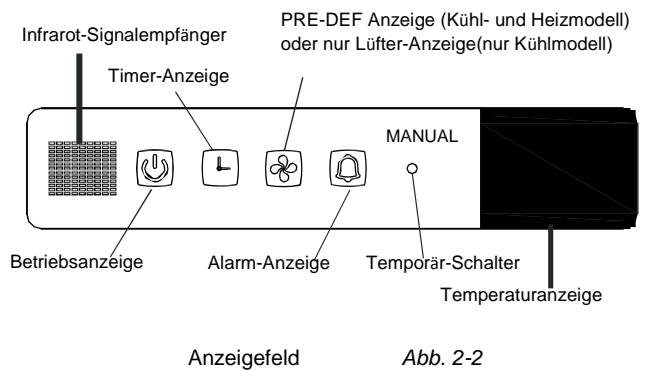
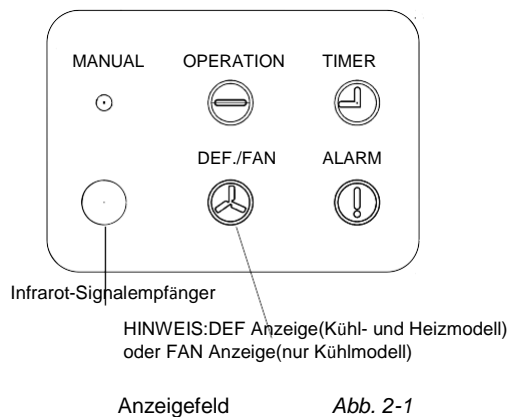

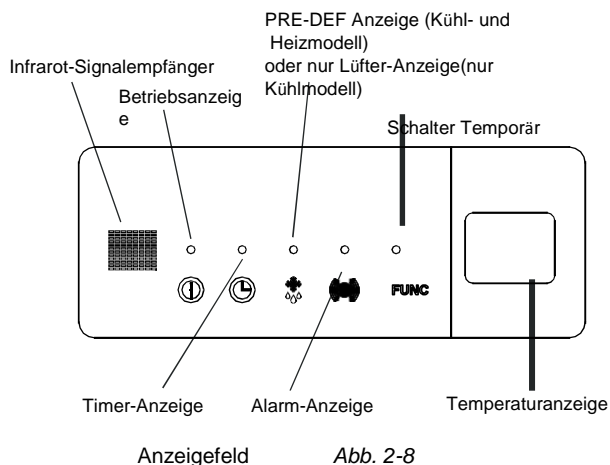
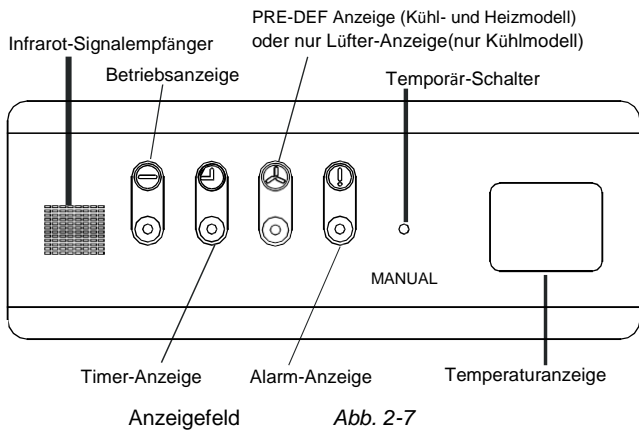
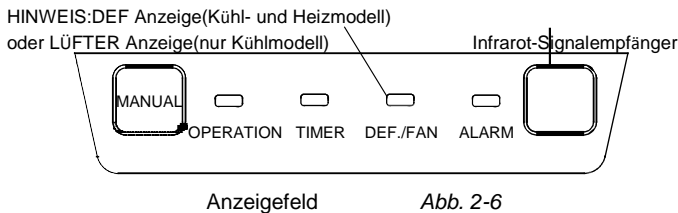
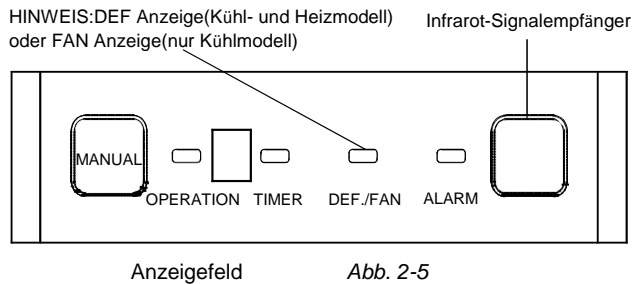
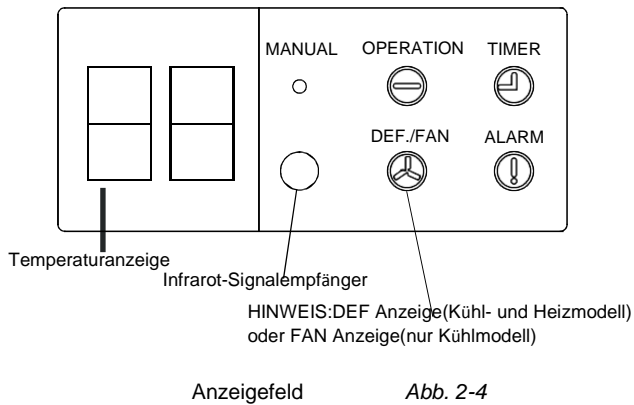

Beim Inverter-Modell wird dieser Schalter nur für Servicezwecke genutzt, der Anwender sollte ihn nicht drücken.

Beim Festfrequenzmodell dient diese Funktion zur temporären Steuerung der Anlage, falls Sie die Fernbedienung verlegt haben oder deren Batterien leer sind. Die beiden Betriebsarten FORCED AUTO und FORCED COOL können mit dem Schalter TEMPORARY an der Steuerung am Lufteinlassgitter der Inneneinheit gewählt werden. Sobald Sie diesen Schalter drücken, arbeitet die Klimaanlage in der folgenden Betriebsart: FORCED AUTO, FORCED COOL, OFF und zurück zu FORCED AUTO.

- 1 FORCED AUTO**  
Die Lampe OPERATION leuchtet und die Klimaanlage arbeitet in der Betriebsart FORCED AUTO. Die Steuerung per Fernbedienung ist aktiviert, um nach dem empfangenen Signal zu arbeiten.
- 2 FORCED COOL**  
Die Anzeige OPERATION blinkt und die Klimaanlage wechselt zur Betriebsart FORCED AUTO, nachdem sie 30 Minuten lang mit der Lüftereinstellung HIGH gekühlt hat. Die Steuerung per Fernbedienung ist deaktiviert.
- 3 AUS**  
Die Anzeige OPERATION geht aus. Die Klimaanlage ist AUS, während die Steuerung per Fernbedienung aktiviert ist.

### HINWEIS

Die Benutzung der Fernbedienung ist in diesem Handbuch nicht enthalten. Bezüglich Details dazu siehe die dem Gerät beigegepackte <<Betriebsanleitung der Fernbedienung>>.

## 3. BETRIEB UND LEISTUNG DER KLIMAAANLAGE

Für sicheren und effizienten Betrieb nutzen Sie das System in folgendem Temperaturbereich. Die maximale Betriebstemperatur für die Klimaanlage. (Kühlen/Heizen)

Tabelle 3-1

Temperatur	Außentemperatur	Raumtemperatur
Betriebsart	0°C ~ 50°C / 32 °F~122°F	
Kühlbetrieb	-15°C ~ 50°C / 5 °F~122°F (für Modelle mit Nieder-temperatur-Kühlsystem)	17°C ~ 32°C (62°F ~ 90°F)
Heizbetrieb (nicht beim Nur-Kühl-Modell)	-15°C ~ 24°C / 5°F~76°F	0°C ~ 30°C / 32 °F~86°F
Trocknungsbetrieb	0°C ~ 50°C / 32°F~122°F	17°C ~ 32°C (62°F ~ 90°F)

### HINWEIS

- Wenn die Klimaanlage außerhalb obiger Bedingungen genutzt wird, kann das zum abnormen Betrieb führen.
- Es ist ein normales Phänomen, das bei höherer relativer Feuchte im Raum Wasser auf der Oberfläche der Klimatechnik kondensiert. Bitte schließen Sie Türen und Fenster.
- Optimale Leistung wird in diesem Bereich der Betriebstemperaturen erreicht.

## ■ Drei-Minuten Schutzfunktion

Eine Schutzfunktion verhindert etwa 3 Minuten lang die Aktivierung der Klimaanlage, wenn diese sofort nach dem Betrieb neu startet.

## ■ Stromausfall

Ein Stromausfall während des Betriebs hält die Anlage komplett an.

- Die Anzeige OPERATION beginnt zu blinken, wenn die Stromversorgung wiederhergestellt ist.
- Zum Neustart des Betriebs drücken Sie die Taste ON/OFF auf der Fernbedienung.
- Gewitter oder ein in der Nähe betriebenes Mobiltelefon können eine Fehlfunktion der Anlage verursachen.

Trennen Sie die Anlage von der Stromversorgung und verbinden sie dann erneut mit der Stromversorgung. Zum Neustart des Betriebs drücken Sie die Taste ON/OFF auf der Fernbedienung.

## ■ Kühlmittel-Leckerkennung (optional):

Mit dieser Technologie erscheint ‚EC‘ (sofern zutreffend) im Anzeigebereich und die LED-Anzeige blinkt ständig, wenn die Außeneinheit ein Kühlmittel-Leck erkennt.

## ■ Speicherfunktion für den Lüftungsgitterwinkel(optional):

Bei einigen Modellen ist die Anlage mit einer Speicherfunktion für den Lüftungsgitterwinkel ausgestattet. Ein Stromausfall oder das Drücken der Taste ON/OFF auf der Fernbedienung hält die Anlage vollständig an. Wenn die Stromversorgung wieder anliegt oder die Taste ON/OFF auf der Fernbedienung gedrückt wird, startet die Anlage durch die Speicherfunktion automatisch wieder mit dem letzten Öffnungswinkel des horizontalen Lüftungsgitters. Daher empfehlen wir unbedingt, den Öffnungswinkel des horizontalen Lüftungsgitters nicht zu klein einzustellen, weil sich sonst kondensiertes Wasser bilden und aus dem horizontalen Lüftungsgitter tropfen kann. Drücken Sie die Steuertaste Manual, so dass der Öffnungswinkel des horizontalen Lüftungsgitters wieder auf den Standardwinkel eingestellt wird.

## 4. HINWEISE ZUM ÖKONOMISCHEN BETRIEB

Für einen wirtschaftlichen Betrieb sollten folgende Dinge beachtet werden. (Für Details sehen Sie im entsprechenden Kapitel nach)

- Stellen Sie die Luftstromrichtung richtig ein, um einen direkten Strom auf Ihren Körper zu vermeiden.
- Stellen Sie die Zimmertemperatur für ein behagliches Umfeld richtig ein, um ein Unterkühlen oder Überhitzen zu vermeiden.
- Beim Kühlen schließen Sie die Vorhänge, um direkte Sonneneinstrahlung zu vermeiden.
- Öffnen Sie Türen und Fenster nicht mehr als nötig, um die kühle oder warme Luft im Raum zu behalten.
- Programmieren Sie den Timer für die gewünschte Betriebszeit.
- Bringen Sie keine Hindernisse in die Nähe des Luftauslasses oder Lufteinlasses. Das kann zur verminderten Wirkung oder sogar zum plötzlichen Halt führen.
- Wenn Sie die Anlage längere Zeit nicht benutzen wollen, trennen Sie bitte die Stromversorgung und entnehmen die Batterien aus der Fernbedienung. Wenn die Stromversorgung angeschlossen ist, wird etwas Energie verbraucht, selbst wenn die Klimaanlage nicht in Betrieb ist. Zur Energieeinsparung trennen Sie daher bitte die Stromversorgung. Für einen reibungslosen Betrieb schalten Sie die Stromversorgung bitte 12 Stunden vorher ein, bevor Sie die Anlage wieder starten.
- Ein verstopfter Luftfilter verringert die Kühl- oder Heizleistung. Bitte reinigen Sie ihn alle zwei Wochen.

## 5. EINSTELLUNG DER LUFTSTROMRICHTUNG

### 5.1 Horizontale Lüftungsschlitze einstellen

#### Auto-Pendeln

Drücken Sie die Schalter SWING V, damit die Lüftungsschlitze automatisch auf und ab pendeln.

#### Manuelles Pendeln

Stellen Sie die Lüftungsschlitze für eine bessere Kühl-/Heizwirkung beim Kühlen/Heizen ein.



Abb. 5-1

#### Beim Kühlen

Stellen Sie das Lüftungsgitter horizontal ein.

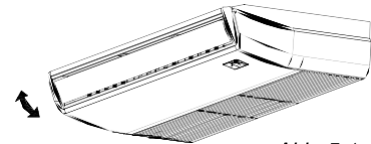

Abb. 5-2

#### Beim Heizen

Stellen Sie das Lüftungsgitter nach unten ein. (vertikal)

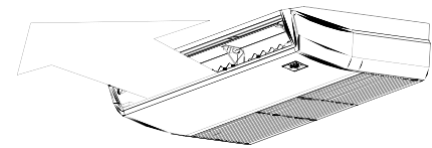

Abb. 5-3

### 5.2 Vertikale Lüftungsschlitze einstellen

#### Auto-Pendeln

Drücken Sie die Taste SWING H, damit die Lüftungsschlitze automatisch nach links und rechts schwenken.

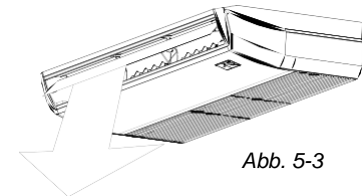

Abb. 5-4

## 6. WARTUNG

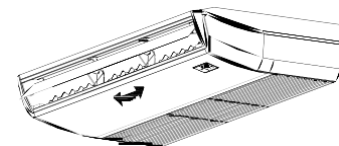

### VORSICHT

**Achten Sie vor dem Reinigen der Klimaanlage darauf, dass die Stromversorgung ausgeschaltet ist.**

**Kontrollieren Sie, dass die Kabel nicht gebrochen oder abgetrennt sind.**

**Wischen Sie die Inneneinheit und Fernbedienung mit einem trockenen Lappen ab.**

Wenn die Inneneinheit stark verschmutzt ist, kann sie mit einem feuchten Lappen abgewischt werden.

Verwenden Sie auf der Fernbedienung niemals einen nassen Lappen.

Verwenden Sie zum Abwischen keinen chemisch behandelten Staublappen und lassen solches Material nicht lange auf der Einheit. Es kann die Oberfläche der Einheit beschädigen oder ausbleichen.

Verwenden Sie zur Reinigung weder Benzin, noch Verdünnung, Scheuermittel oder ähnliche Lösungsmittel. Diese können zur Verformung oder zum Bruch der Kunststoffoberfläche führen.

## ■ **Wartung nach längerer Nutzungspause**

(z.B. zum Beginn einer Saison)

Prüfen und entfernen Sie alles, das die Einlass- und Auslassöffnungen der Innen- und Außeneinheiten blockieren könnte.

Reinigen Sie die Luftfilter und Gehäuse der Inneneinheiten. Für Details zum Ablauf sehen Sie unter "Reinigung des Luftfilters" nach und stellen sicher, dass die gereinigten Luftfilter wieder in der gleichen Position eingebaut werden.

Schalten Sie die Stromversorgung mindestens 12 Stunden lang ein, bevor Sie die Anlage betreiben, um einen reibungslosen Betrieb zu gewährleisten. Sobald die Stromversorgung eingeschaltet ist, erscheint die Anzeige der Fernbedienung.

## ■ **Wartung vor längerer Nutzungspause**

(z.B. zum Ende einer Saison)

Lassen Sie die Inneneinheiten etwa einen halben Tag lang in der Betriebsart nur Lüfter laufen, damit das Innere der Einheiten getrocknet wird.

Reinigen Sie die Luftfilter und Gehäuse der Inneneinheiten. Für Details zum Ablauf sehen Sie unter "Reinigung des Luftfilters" nach und stellen sicher, dass die gereinigten Luftfilter wieder in der gleichen Position eingebaut werden.

## ■ **Reinigung des Luftfilters**

Der Luftfilter kann verhindern, dass Staub oder andere Partikel ins Innere gelangen. Wenn der Filter blockiert ist, kann die Wirksamkeit der Klimaanlage stark abnehmen.

Deshalb muss der Filter bei längerfristiger Nutzung alle zwei Wochen gereinigt werden.

Wenn die Klimaanlage in einer staubigen Umgebung betrieben wird, reinigen Sie den Luftfilter häufiger.

Wenn sich der angesammelte Schmutz nicht entfernen lässt, ersetzen Sie den Filter bitte durch einen neuen (der austauschbare Luftfilter ist ein optionales Ersatzteil).

### 1 **3,2-10,5 kW**

- Öffnen Sie den Lufteinlass mit einem Schraubendreher oder ähnlichem Werkzeug. (Siehe Abb. 6-1)
- Entnehmen Sie den Luftfilter. (siehe Abb.6-2)
- Reinigen Sie den Luftreinigungsfiler mit Wasser oder einem Staubsauger, dann trocknen Sie ihn an einem kühlen Ort.
- Bauen Sie den Luftfilter in umgekehrter Reihenfolge der Abb.6-2 wieder ein.

### 2 **14-16kW**

- Ziehen Sie den Luftfilter direkt aus dem Lufteinlass, wie es gezeigt ist in Abb.6-3
- Reinigen Sie den Luftreinigungsfiler mit Wasser oder einem Staubsauger, dann trocknen Sie ihn an einem kühlen Ort.
- Bauen Sie den Luftfilter in umgekehrter Reihenfolge der Abb.6-3 wieder ein.



## HINWEIS

- Bei Verwendung eines Staubsaugers sollte die Lufteinlassseite nach oben zeigen.
- Bei der Reinigung mit Wasser sollte die Lufteinlassseite nach unten zeigen.



## VORSICHT

Trocknen Sie den Luftfilter nicht im direkten Sonnenlicht oder mit Feuer.

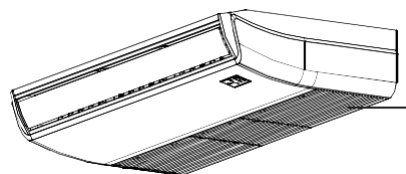

Lufteinlass

Abb. 6-1

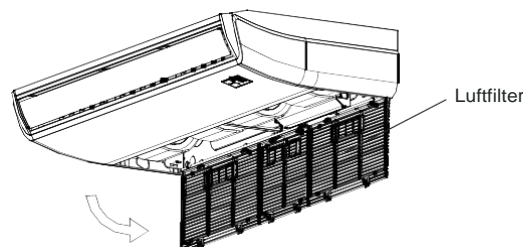

Luftfilter

Abb. 6-2



Abb. 6-3

## 7. FOLGENDE SYMPTOME SIND KEINE FEHLER DER KLIMAAANLAGE

### Symptom 1: Das System funktioniert nicht

- Die Klimaanlage startet nicht sofort, nachdem die Taste ON/OFF auf der Fernbedienung gedrückt worden ist. Wenn die Betriebsanzeige leuchtet, befindet sich die Anlage im normalen Zustand. Um eine Überlastung des Kompressormotors zu vermeiden, startet die Klimaanlage 3 Minuten nachdem Sie auf ON geschaltet wurde.
- Wenn die Betriebsanzeige und die Anzeige "PRE-DEF (Kühl- und Heiz-Modell)" oder die Anzeige nur Lüfter(nur Kühl-Modell)" leuchten, haben Sie den Heiz-Modus gewählt. Wenn Sie ohne gestarteten Kompressor starten, greift bei der Inneneinheit der Schutz "vor kaltem Wind" wegen seiner zu niedrigen Auslasstemperatur.

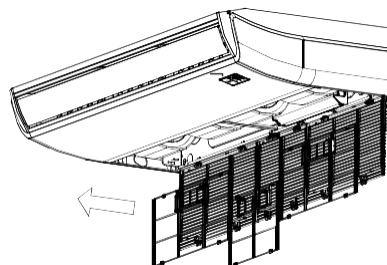
## Symptom 2: Wechsel vom Kühlbetrieb in den Lüfterbetrieb

- Um Eisbildung am Verdampfer der Inneneinheit zu vermeiden, wechselt das System automatisch in den Lüfterbetrieb und kehrt danach bald wieder in den Kühlbetrieb zurück.
- Wenn die Raumtemperatur auf die eingestellte Temperatur fällt, schaltet der Kompressor ab und die Anlage wechselt in den Lüfterbetrieb. Wenn die Temperatur ansteigt, schaltet der Kompressor wieder ein. Das gleiche Verhalten tritt im Heizbetrieb auf.

## Symptom 3: Aus der Anlage kommt weißer Dunst

### Symptom 3,1: Inneneinheit

- Wenn im Kühlbetrieb eine hohe relative Feuchte vorliegt und das Innere einer Inneneinheit extrem verschmutzt ist, wird die Temperaturverteilung im Raum ungleichmäßig. Das Innere der Inneneinheit muss gereinigt werden. Bezüglich Details zum Reinigen der Einheit fragen Sie Ihren Händler. Diese Ausgabe muss von einem qualifizierten Servicemitarbeiter durchgeführt werden.

### Symptom 3,2: Inneneinheit, Außeneinheit

- Wenn das System nach einem Enteisungsbetrieb in den Heizbetrieb geschaltet wird, wird die beim Enteisen entstandene Feuchtigkeit verdampft und ausgeblasen.

## Symptom 4: Geräusch beim Kühlen der Klimaanlage

### Symptom 4,1: Inneneinheit

- Wenn das System im Kühlbetrieb oder Ruhezustand ist, ist ein stetiges leises "shah" Geräusch zu hören. Das Geräusch ist hörbar, wenn die Entleerungspumpe (optionales Zubehör) in Betrieb ist.
- Ein quietschendes "pishi-pishi" Geräusch ist zu hören, wenn die Anlage den Heizbetrieb beendet. Das Geräusch entsteht durch Ausdehnung und Kontraktion von Kunststoffteilen infolge der Temperaturänderung.

### Symptom 4,2: Inneneinheit, Außeneinheit

- Wenn das System in Betrieb ist, ist ein stetiges leises Rauschen zu hören. Dieses Geräusch entsteht dadurch, dass das Kältemittelgas durch die Innen- und Außeneinheiten strömt.
- Ein Rauschen ist zum Start oder unmittelbar nach Ende des Betriebs oder der Enteisung zu hören. Dieses Geräusch des Kältemittels entsteht durch die Strömungsänderung oder den Strömungsstopp.

### Symptom 4,3: Außeneinheit

- Wenn sich der Klang des Betriebsgeräusches ändert. Dieses Geräusch ist durch die Frequenzänderung verursacht.

## Symptom 5: Aus der Einheit kommt Staub

- Wenn die Anlage erstmalig nach längerer Zeit verwendet wird. Das liegt daran, dass zuvor Staub in die Anlage gelangt ist.

## Symptom 6: Die Einheiten können Gerüche abgeben

- Die Einheit kann den Geruch von Räumen, Möbeln, Zigaretten usw. aufnehmen und dann wieder abgeben.

## Symptom 7: Der Lüfter der Außeneinheit rotiert nicht.

- Während des Betriebs. Die Lüftergeschwindigkeit ist geregelt, um die Funktion des Produkts zu optimieren.

## 8. FEHLERSUCHE

### 8.1 Fehler der Klimaanlage und ihre Ursachen

Falls eine der folgenden Fehlfunktionen auftritt, beenden Sie den Betrieb, schalten die Stromversorgung aus und wenden sich an Ihren Händler.

- Die Betriebsanzeige blinkt rasch (5Hz). Diese Anzeigelampe blinkt rasch weiter, nachdem Sie die Anlage aus- und wieder eingeschaltet haben. (siehe in Tabelle 8-1)
- Die Fernbedienung empfängt eine Fehlfunktion oder die Taste funktioniert nicht richtig.
- Eine Sicherung oder ein Schutzschalter löst häufig aus.
- Fremdkörper und Wasser gelangen in die Einheit.
- Aus der Inneneinheit läuft Wasser.
- Sonstige Fehlfunktionen.

Wenn die Anlage außer in den obengenannten Fällen nicht richtig funktioniert oder die obengenannte Fehlfunktion offensichtlich ist, untersuchen Sie die Anlage gemäß den folgenden Schritten. (siehe in Tabelle 8-2)

### 8.2 Fehler der Fernbedienung und ihre Ursachen

Bevor Sie nach Wartung oder Reparatur fragen, prüfen Sie folgende Punkte. (siehe in Tabelle 8-3)



Tabelle 8-1

Nr.	Fehlfunktion	Anzeige (Nixie-Röhre)	Timer-Anzeige	Betriebsanzeige (Blinken pro Sekunde)
1	Inneneinheit EEPROM-Fehler	E0	AUS	1
2	Kommunikationsfehler zwischen Innen- und Außeneinheiten	E1	AUS	2
3	Fehler der Innen-Lüftergeschwindigkeit	E3	AUS	4
4	Kurzschluss oder Unterbrechung beim Innentemperatursensor	E4	AUS	5
5	Kurzschluss oder Unterbrechung beim Temperatursensor der Verdampferschlange	E5	AUS	6
6	Fehler bei der Kältemittel-Leckerkennung	EC	AUS	7
7	Fehler beim Wasserstandsalarm	EE	AUS	8
8	Kommunikationsfehler zwischen zwei Inneneinheiten (bei Zwillingmodellen)	E8	AUS	9
9	Sonstige Fehlfunktion beim Zwillingmodell	E9	AUS	10
10	Stromüberlastungsschutz	F0	EIN	1
11	Kurzschluss oder Unterbrechung beim Außentemperatursensor	F1	EIN	2
12	Fehler beim Temperatursensor der Außenkühlerleitung	F2	EIN	3
13	Fehler beim Temperatursensor der Abluft	F3	EIN	4
14	Außeneinheit EEPROM-Fehler	F4	EIN	5
15	Fehler der Außen-Lüftergeschwindigkeit (nur bei DC-Lüftermotor)	F5	EIN	6
16	T2b Sensorfehler	F6	EIN	7
17	Invertermodul IPM-Schutz	P0	blinkt	1
18	Über-/Unterspannungsschutz	P1	blinkt	2
19	Übertemperaturschutz der Kompressoroberseite	P2	blinkt	3
20	Außenfrostschutz	P3	blinkt	4
21	Kompressorantriebsfehler	P4	blinkt	5
22	Betriebsartkonflikt	P5	blinkt	6

Tabelle 8-2

Symptome	Ursachen	Lösung
<b>Anlage startet nicht</b>	<ul style="list-style-type: none"> <li>• Stromausfall.</li> <li>• Netzschalter ist ausgeschaltet.</li> <li>• Netzsicherung kann durchgebrannt sein.</li> <li>• Batterien der Fernbedienung sind leer oder anderes Problem mit der Fernbedienung.</li> </ul>	<ul style="list-style-type: none"> <li>• Warten Sie auf die Stromversorgung.</li> <li>• Schalten Sie die Anlage ein.</li> <li>• Ersetzen Sie die Sicherung.</li> <li>• Tauschen Sie die Batterien aus oder prüfen die Steuerung.</li> </ul>
<b>Luft strömt normal aber kann nicht kühlen</b>	<ul style="list-style-type: none"> <li>• Temperatur ist falsch eingestellt.</li> <li>• Ist im 3-Minuten-Schutz des Kompressors.</li> </ul>	<ul style="list-style-type: none"> <li>• Stellen Sie die Temperatur richtig ein.</li> <li>• Warten Sie.</li> </ul>
<b>Anlage startet und stoppt häufig</b>	<ul style="list-style-type: none"> <li>• Zu wenig oder zu viel Kältemittel.</li> <li>• Luft oder kein geeignetes Gas im Kältemittelkreislauf.</li> <li>• Kompressor funktioniert nicht.</li> <li>• Spannung ist zu hoch oder zu niedrig.</li> <li>• Systemschaltung ist blockiert.</li> </ul>	<ul style="list-style-type: none"> <li>• Prüfen Sie auf Leckstellen und füllen Kältemittel richtig auf.</li> <li>• Entleeren Sie Kältemittel und füllen es neu.</li> <li>• Warten oder wechseln Sie den Kompressor.</li> <li>• Installieren Sie einen Manostat.</li> <li>• Finden Sie Ursachen und Lösung.</li> </ul>
<b>Geringe Kühlwirkung</b>	<ul style="list-style-type: none"> <li>• Wärmetauscher der Außeneinheit und Inneneinheit sind verschmutzt.</li> <li>• Der Luftfilter ist verschmutzt.</li> <li>• Einlass/Auslass der Innen-/Außeneinheiten ist blockiert.</li> <li>• Türen und Fenster sind geöffnet</li> <li>• Sonnenlicht strahlt direkt.</li> <li>• Zu viele Wärmequellen.</li> <li>• Außentemperatur ist zu hoch.</li> <li>• Leckstelle des Kältemittels oder fehlendes Kältemittel.</li> </ul>	<ul style="list-style-type: none"> <li>• Reinigen Sie den Wärmetauscher.</li> <li>• Reinigen Sie den Luftfilter.</li> <li>• Beseitigen Sie allen Schmutz und sorgen für glatten Luftstrom.</li> <li>• Schließen Sie Fenster und Türen.</li> <li>• Schließen Sie die Vorhänge zum Schutz vor Sonnenstrahlung.</li> <li>• Verringern Sie die Wärmequellen.</li> <li>• Verringerte Kühlwirkung der Anlage (normal).</li> <li>• Prüfen Sie auf Leckstellen und füllen Kältemittel richtig auf.</li> </ul>
<b>Geringe Heizwirkung</b>	<ul style="list-style-type: none"> <li>• Außentemperatur liegt unter 7°C</li> <li>• Türen und Fenster sind nicht richtig geschlossen.</li> <li>• Leckstelle des Kältemittels oder fehlendes Kältemittel.</li> </ul>	<ul style="list-style-type: none"> <li>• Verwenden Sie ein Heizgerät.</li> <li>• Schließen Sie Fenster und Türen.</li> <li>• Prüfen Sie auf Leckstellen und füllen Kältemittel richtig auf.</li> </ul>

Tabelle 8-3

Symptome	Ursachen	Lösung
Lüftergeschwindigkeit lässt sich nicht ändern.	<ul style="list-style-type: none"> <li>• Prüfen Sie, ob die im Display angezeigte Betriebsart "AUTO" ist</li> </ul>	Im automatischen Modus ändert die Klimaanlage auch die Lüftergeschwindigkeit automatisch.
	<ul style="list-style-type: none"> <li>• Prüfen Sie, ob die im Display angezeigte Betriebsart "DRY" ist</li> </ul>	In der Betriebsart Trocknen ändert die Klimaanlage die Lüftergeschwindigkeit automatisch. Die Lüftergeschwindigkeit kann gewählt werden bei "COOL" , "FAN ONLY" und "HEAT".
Das Signal der Fernbedienung wird nicht übertragen, auch wenn der Schalter ON/OFF gedrückt wird.	<ul style="list-style-type: none"> <li>• Prüfen Sie, ob die Batterien in der Fernbedienung leer sind.</li> </ul>	Die Stromversorgung ist aus.
Die Anzeige TEMP geht nicht an.	<ul style="list-style-type: none"> <li>• Prüfen Sie, ob die im Display angezeigte Betriebsart FAN ONLY ist</li> </ul>	In der Betriebsart FAN kann die Temperatur nicht eingestellt werden.
Die Anzeige im Display verschwindet nach einer gewissen Zeit.	<ul style="list-style-type: none"> <li>• Prüfen Sie, ob der Timer-Betrieb zu Ende gegangen ist, falls im Display TIMER OFF angezeigt wird.</li> </ul>	Die Klimaanlage schaltet zur eingestellten Zeit aus.
Die Anzeige TIMER ON geht nach einer gewissen Zeit aus.	<ul style="list-style-type: none"> <li>• Prüfen Sie, ob der Timer-Betrieb begonnen hat, falls im Display TIMER ON angezeigt wird.</li> </ul>	Bis zur eingestellten Zeit arbeitet die Klimaanlage automatisch und die entsprechende Anzeige geht aus.
Es ertönt kein Empfangston von der Inneneinheit, auch wenn der Schalter ON/OFF gedrückt ist.	<ul style="list-style-type: none"> <li>• Prüfen Sie, ob der Sender der Fernbedienung richtig auf den Infrarot-Signalempfänger der Inneneinheit gerichtet ist, wenn der der Schalter ON/OFF gedrückt wird.</li> </ul>	Übertragen Sie das Signal der Fernbedienung direkt zum Infrarotempfänger der Inneneinheit gerichtet drücken dann den Schalter ON/OFF wiederholt .

Midea Europe GmbH  
Eisenstrasse 9c  
65428 Rüsselsheim  
Tel: +49 6142 835 94 0  
Fax: +49 6142 835 94 21

Konstruktion und Spezifikationen können zur Produktverbesserung ohne vorherige Ankündigung geändert werden. Zu Details fragen Sie den Verkaufsvertreter oder Hersteller.

Technische Änderungen, Irrtümer und Druckfehler vorbehalten. Stand 02/2015

Version 1.0